

Стойка
900мм - 3 шт.

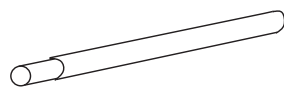

Труба $\varnothing 25$
3000мм - 1 шт.

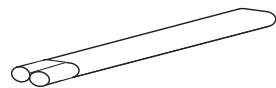

Труба плоскоовальная
40x20x3000 мм - 1 шт.



Опора
420мм - 3 шт.



Уголок
3 шт.



Болт
M8x16 - 9 шт.



Болт-шуруп
M8x50 - 6 шт.



Винт-саморез
6 шт.



Прокладка
14мм - 3 шт.



Прокладка
7мм - 6 шт.



Шайба
 $\varnothing 8$ - 9 шт.



Гайка
M8 - 9 шт.

Кровельное ограждение предназначено для установки на металлочерепицу и профнастил.

В местах крепления ограждения **обязательно** должна быть сделана сплошная обрешетка. По возможности рекомендуется крепление ограждения в стропила.

Ограждение устанавливается по карнизу здания.

Возможна установка дополнительной трубы $\varnothing 25$ мм.



Упаковщик _____

Дата _____

Ограждение кровельное VEGA lite 900 для кровли из МЧ, ПН, мягкой кровли

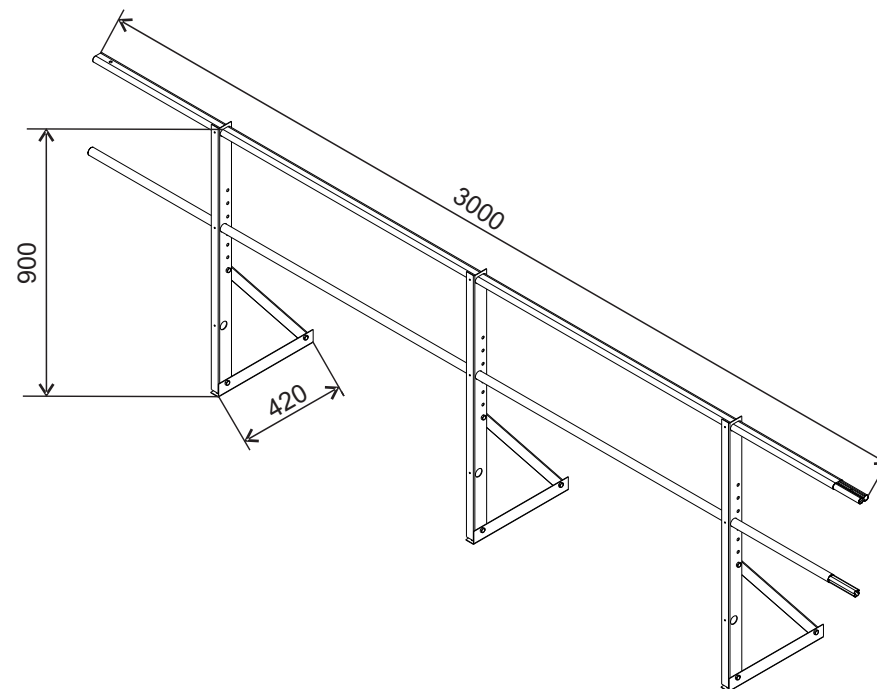

Цвет ограждения

RAL 6005
зеленый

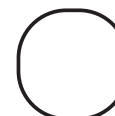

RAL 8017
коричневый



RAL 3005
вишневый



ИНСТРУКЦИЯ ПО МОНТАЖУ ОГРАЖДЕНИЯ КРОВЕЛЬНОГО VEGALITE

Собрать стойки, отрегулировать угол наклона

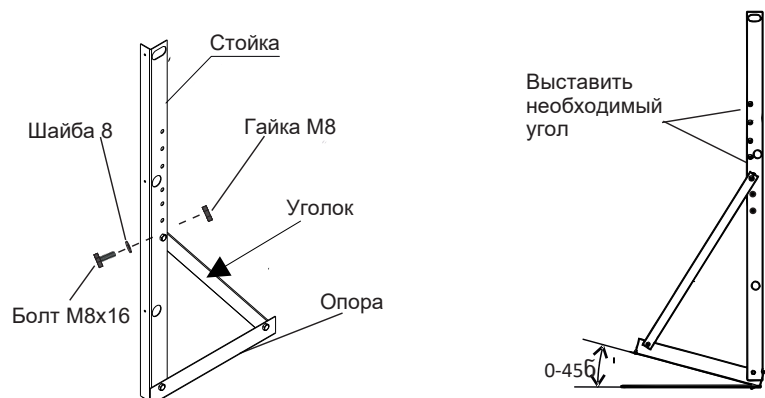

1. Соединить уголки при помощи болтов, шайб и гаек.
2. Выставить необходимый угол наклона. Угол наклона кровли возможен до 45°.

1

Установить и зафиксировать трубы

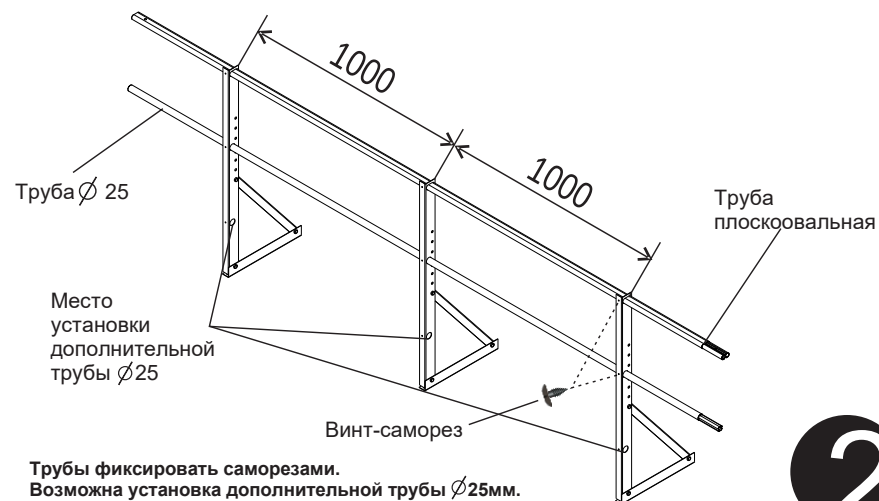

2

Установить ограждение на кровле

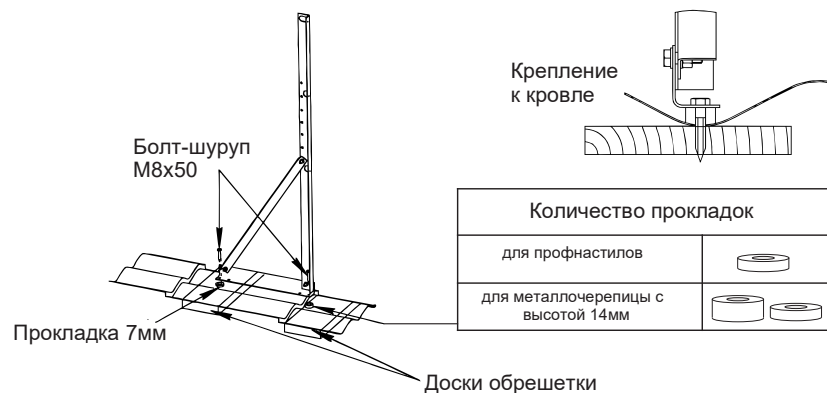

При установке ограждения на кровлю зазор регулируется прокладками из пластика. Опора фиксируется в доске обрешетки

3

Соединение труб Ограждений кровельных VEGALite

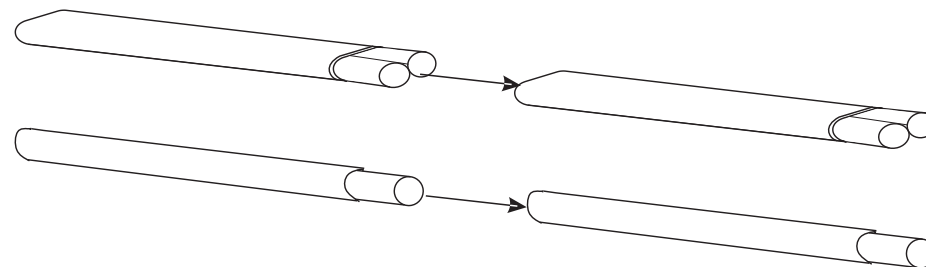

Соединение нескольких Ограждений кровельных VEGALite осуществляется с помощью фальц-замков.

4